

KÓD	POPIS	kg	CENA
2030	<b>GEDA 200 standard</b> Nosnost 200 kg 1 kW, 230 V, 50 Hz Rychlost zdvihu 25 m/min	88	75 099 Kč
2032	<b>GEDA 250 comfort</b> Nosnost 250 kg 1,3 kW, 230 V, 50 Hz Rychlost zdvihu 30 m/min	88	88 328 Kč
2034	<b>GEDA 250 fixlift</b> Nosnost 250 kg 0,6/1,2 kW, 230 V, 50 Hz Rychlosti zdvihu 19 a 38 m/min	88	96 468 Kč
	<b>Základní jednotka obsahuje:</b> Lano 43 m, koncový spínač 21 m, ovládání s 5m kabelem, unášec přepravníků pro šikmý výtah, hlavový díl s kladkou, základový díl 2 m		
	<b>Jednotlivé komponenty základní jednotky:</b>		
10570	Pohonná jednotka GEDA comfort (43m lano)		65 932 Kč
16570	Pohonná jednotka GEDA standard (43m lano)		52 703 Kč
10581	Pohonná jednotka GEDA standard (43m lano)		74 073 Kč
10790	Pohonná jednotka GEDA standard (43m lano)		7 664 Kč
8184	Pohonná jednotka GEDA fixlift (43m lano)		3 615 Kč
8211	Základový díl 2 m		10 888 Kč
9904	Hlavový díl s kladkou		5 088 Kč
9988	Unášec přepravníků pro šikmý výtah		4 844 Kč
9989	Ovládání s 5m kabelem		5 455 Kč
	Koncový spínač 21 m		
	Koncový spínač 31 m		
	Základní ovládací deska motoru		

Ceny jsou uvedeny bez DPH.

Šikmé výtahy GEDA prokazují svoji mnohostrannou využitelnost jak při renovacích interiérů, tak při opravách střech. Šetří námahu, čas i peníze. Pokrývačům a řemeslníkům nabízí osvědčený výtah pomoc v každé situaci.

GEDA fixlift nabízí dvoustupňovou rychlost zdvihu, čímž se stává nepostradatelným pomocníkem zvláště pro pokrývače.

Nosnost 150/250 kg, rychlá instalace, užití do maximální výšky 19 m.

GEDA

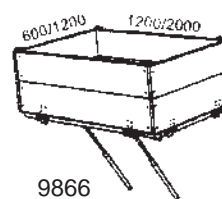
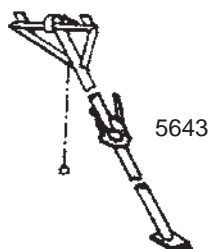
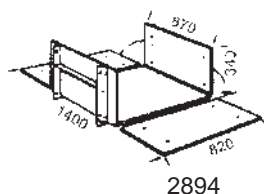
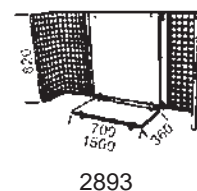
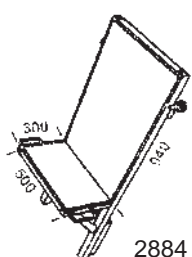
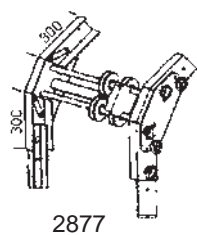
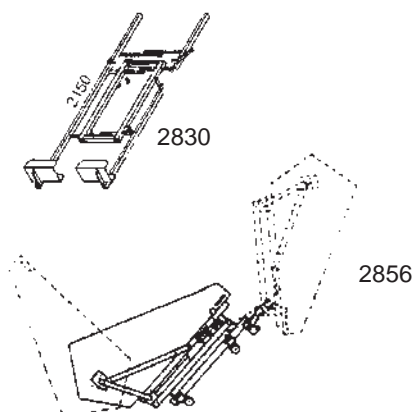
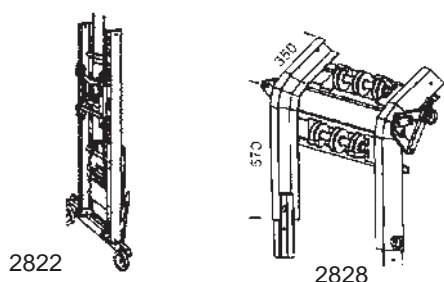
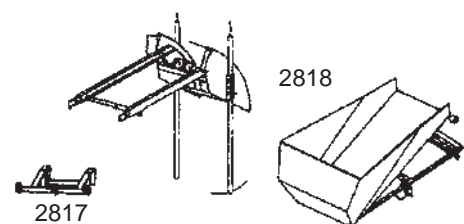

KÓD	POPIS	kg	CENA
2804	Prodlužovací kabel 5kolíkový	5	4 371 Kč
2817	Závěs na 3 ks vědra k nasazení na koš	6,5	2 239 Kč
2818	Sklopná korba	64	36 532 Kč
2822	Podvozek s odlehčením kol	12	6 513 Kč
2825	Nastavitelná střešní podpěra		5 136 Kč
2828	Plynule stavitelný kloub 20–45°	16,5	11 499 Kč
2829	Prodlužovací trubka k podpěře žebříku	4	2 137 Kč
2830	Krosna pro desky s podpěrrou	40	16 689 Kč
2855	Výklopné sáně	45	39 686 Kč
2856	Sklopná korba pro výklopné sáně (2855)	31	6 513 Kč
2860	Paletový vozík	40	15 773 Kč
2877	Pevně stavitelný kloub 20°, 33°, 46°	14	8 548 Kč
2884	Střešní vozík	11	10 888 Kč
2886	Podvozek pro ruční přesun	5,5	4 477 Kč
2893	Univerzální přepravník s bočnicemi	33	9 057 Kč
2894	Dopravní plošina s bočnicemi	34	13 636 Kč
5643	Hliníková teleskopická podpěra 5,7 m	11	7 327 Kč
8211	Unášeč přepravníků pro šikmý výtah		10 888 Kč
9866	Velká otočná transportní plošina	51	43 757 Kč
<b>Žebříkový díl 150 kg</b>			
3378	2m s maticemi	10	4 783 Kč
3379	1m s maticemi	5,5	2 849 Kč
<b>Žebříkový díl 250 kg</b>			
2888	2m s maticemi	11	5 597 Kč
2889	1m s maticemi	6	3 663 Kč
<b>Náhradní díly</b>			
3005	Spojovací šroub s maticí		74 Kč
3641	Nosné ocelové lano 43 m	5,4	2 137 Kč
4229	Nosné ocelové lano 63 m	8	3 053 Kč
4230	Nosné ocelové lano 83 m	10,4	4 172 Kč
8176	Kladka pro hlavový díl		594 Kč
10719	Kladka pro zalomený díl (kloub)		222 Kč
10720	Ložisko kladky pro zalomený díl		42 Kč
18294	Základní deska pro GEDA comfort		5 989 Kč

Ceny jsou uvedeny bez DPH.

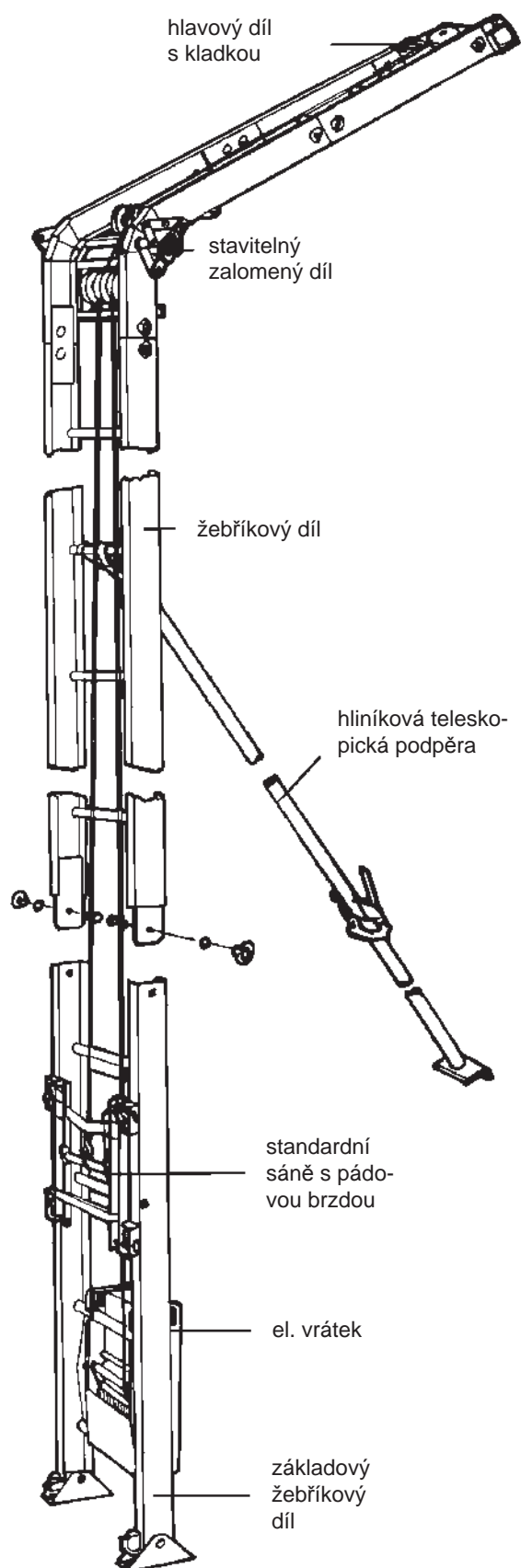

## GEDA 200 standard - komplet 11,5 m



KÓD	POPIS	CENA
1x 2030	GEDA 200 standard	75 099 Kč
4x 3378	Žebříkový díl 2 m - 150 kg	19 132 Kč
1x 3379	Žebříkový díl 1 m - 150 kg	2 849 Kč
1x 2877	Pevně stavitelný kloub 20°, 33°, 46°	8 548 Kč
1x 2893	Univerzální přepravník s bočnicemi	9 057 Kč
<b>celkem</b>		<b>114 685 Kč</b>

Ceny jsou uvedeny bez DPH.

## GEDA 200 standard - komplet 11,5 m

KÓD	POPIS	CENA
1x 2030	GEDA 200 standard	75 099 Kč
4x 2888	Žebříkový díl 2 m - 250 kg	22 388 Kč
1x 2889	Žebříkový díl 1 m - 250 kg	3 663 Kč
1x 2877	Pevně stavitelný kloub 20°, 33°, 46°	8 548 Kč
1x 2893	Univerzální přepravník s bočnicemi	9 057 Kč
<b>celkem</b>		<b>118 755 Kč</b>

Ceny jsou uvedeny bez DPH.

## GEDA 250 comfort - komplet 11,5 m

KÓD	POPIS	CENA
1x 2032	GEDA 250 comfort	88 328 Kč
4x 2888	Žebříkový díl 2 m - 250 kg	22 388 Kč
1x 2889	Žebříkový díl 1 m - 250 kg	3 663 Kč
1x 2828	Plynule stavitelný kloub 20–45°	11 499 Kč
1x 2893	Univerzální přepravník s bočnicemi	9 057 Kč
<b>celkem</b>		<b>134 935 Kč</b>

Ceny jsou uvedeny bez DPH.

## GEDA 250 fixlift - komplet 11,5 m

KÓD	POPIS	CENA
1x 2034	GEDA 250 fixlift - dvourychlostní	96 468 Kč
4x 2888	Žebříkový díl 2 m - 250 kg	22 388 Kč
1x 2889	Žebříkový díl 1 m - 250 kg	3 663 Kč
1x 2828	Plynule stavitelný kloub 20–45°	11 499 Kč
1x 2893	Univerzální přepravník s bočnicemi	9 057 Kč
<b>celkem</b>		<b>143 075 Kč</b>

Ceny jsou uvedeny bez DPH.

### Komplet 11,5 m obsahuje:

- 1x pohonnou jednotku 230 V s lanem 43 m, průměr 6 mm
- 1x koncový spínač s 21m kabelem
- 1x ruční ovládání (42 V) s kabelem 5 m
- 1x unášec přepravníků pro šikmý výtah s automatickou pádovou brzdou
- 1x základový žebříkový díl 2 m
- 4x žebříkový díl 2 m
- 1x žebříkový díl 1 m
- 1x hlavový díl s kladkou