

Sloupové výtahy s hliníkovým stožárem GEDA 300Z mají výhody spočívající v jednoduchosti stavby, vysoké bezpečnosti provozu a stabilitě. Rezerva statického zatížení je 1,5násobek nosnosti. Sloupové výtahy GEDA jsou ideální k pronájmu i trvalému využití na stavbách.

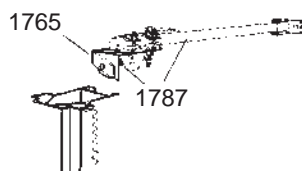
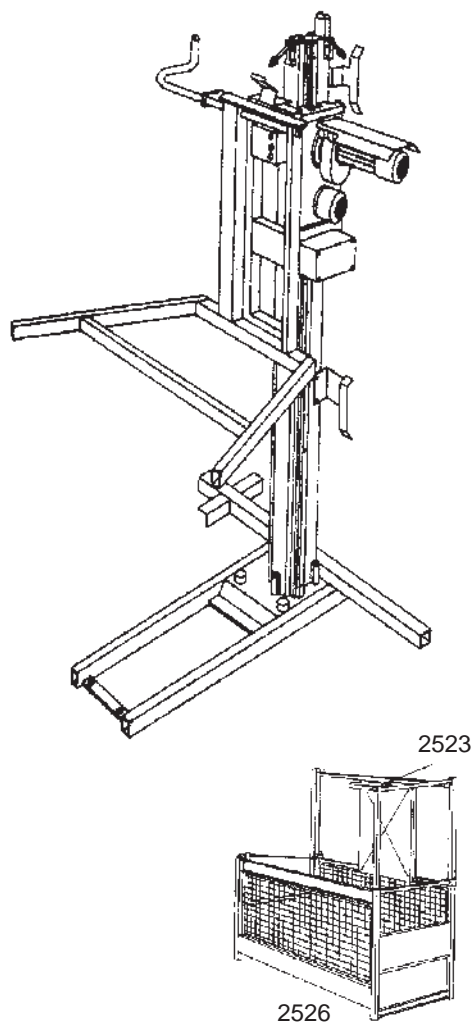
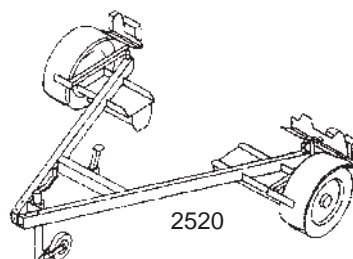
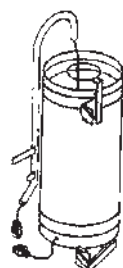

2570-2573

GEDA

KÓD	POPIS	kg	CENA
2511	GEDA 300Z (230 V) Nosnost 300 kg Maximální výška 50 m Rychlost zdvihu 20 m/min 1,5 kW, 230 V, 50 Hz	200	213 312 Kč
2531	GEDA 300Z (400 V) Nosnost 300 kg Maximální výška 100 m Rychlost zdvihu 30 m/min 2,5 kW, 400 V, 50 Hz	215	215 424 Kč
	Základní jednotka obsahuje: Základní dílec 2 m, otočný podvozek s motorem 1,5 kW, koncový vypínač, spínač s akustickým signálem pro bezpečné zastavení 2 m nad zemí, pracovní zásuvku 230 V, ovladač 5 m		
	Příslušenství k základu (230 V)		
2560	Kabelový zásobník 25 m	27	31 680 Kč
2561	Kabelový zásobník 50 m	37	46 464 Kč
	Příslušenství k základu (400 V)		
2570	Kabelový zásobník 25 m	36	39 917 Kč
2571	Kabelový zásobník 50 m	48	54 701 Kč
2572	Kabelový zásobník 75 m	60	69 485 Kč
2573	Kabelový zásobník 100 m	72	84 227 Kč
1177	Patrová zábrana	54	29 890 Kč
1748	Hliníkový stožár 2 m	25	12 566 Kč
1749	Hliníkový stožár 1 m	14	9 504 Kč
1765	Kotevní prvek stožáru	4	2 006 Kč
1787	Sada kotevních trubek s otoč. patkami	8,4	2 429 Kč
2520	Transportní podvozek 80 km/h	135	73 498 Kč
2523	Vrchní rám klece		3 147 Kč
2526	Klec 1,4x0,75x1,1/1,8 m	60	44 352 Kč
2539	Vedení vlečného kabelu	1,5	1 690 Kč
11543	Patrový koncový vypínač	2	1 774 Kč
	Náhradní díly		
14811	Vlečný kabel 30 m		14 573 Kč
14812	Vlečný kabel 55 m		23 760 Kč

Ceny jsou uvedeny bez DPH.



GEDA 300Z (230 V)

KÓD	POPIS	CENA	ks	12 m	20 m	30 m	50 m
2511	GEDA 300Z (230 V)	213 312 Kč	1	213 312 Kč	213 312 Kč	213 312 Kč	213 312 Kč
2560	Kabelový zásobník 25 m	31 680 Kč	1	31 680 Kč	31 680 Kč		
2561	Kabelový zásobník 50 m	46 464 Kč	1			46 464 Kč	46 464 Kč
2526	Klec 1,4x0,75x1,1/1,8 m	44 352 Kč	1	44 352 Kč	44 352 Kč	44 352 Kč	44 352 Kč
1748	Hliníkový stožár 2 m	12 566 Kč	5	62 830 Kč			
			9		113 094 Kč		
			14			175 924 Kč	
			24				301 584 Kč
1749	Hliníkový stožár 1 m	9 504 Kč	1	9 504 Kč	9 504 Kč	9 504 Kč	9 504 Kč
1765	Kotevní prvek	2 006 Kč	4	8 024 Kč			
			6		12 036 Kč		
			8			16 048 Kč	
			13				26 078 Kč
2539	Vedení vlečného kabelu	1 690 Kč	1	1 690 Kč			
			3		5 070 Kč		
			4			6 760 Kč	
			8				13 520 Kč
celkem				371 392 Kč	429 048 Kč	512 364 Kč	654 814 Kč

Ceny jsou uvedeny bez DPH.

GEDA 300Z (400 V)

KÓD	POPIS	CENA	ks	12 m	20 m	30 m	50 m
2531	GEDA 300Z (400 V)	215 424 Kč	1	215 424 Kč	215 424 Kč	215 424 Kč	215 424 Kč
2570	Kabelový zásobník 25 m	39 917 Kč	1	39 917 Kč	39 917 Kč		
2571	Kabelový zásobník 50 m	54 701 Kč	1			54 701 Kč	54 701 Kč
2526	Klec 1,4x0,75x1,1/1,8 m	44 352 Kč	1	44 352 Kč	44 352 Kč	44 352 Kč	44 352 Kč
1748	Hliníkový stožár 2 m	12 566 Kč	5	62 830 Kč			
			9		113 094 Kč		
			14			175 924 Kč	
			24				301 584 Kč
1749	Hliníkový stožár 1 m	9 504 Kč	1	9 504 Kč	9 504 Kč	9 504 Kč	9 504 Kč
1765	Kotevní prvek	2 006 Kč	4	8 024 Kč			
			6		12 036 Kč		
			8			16 048 Kč	
			13				26 078 Kč
2539	Vedení vlečného kabelu	1 690 Kč	1	1 690 Kč			
			3		5 070 Kč		
			4			6 760 Kč	
			8				13 520 Kč
celkem				381 741 Kč	439 397 Kč	522 713 Kč	665 163 Kč

Ceny jsou uvedeny bez DPH.

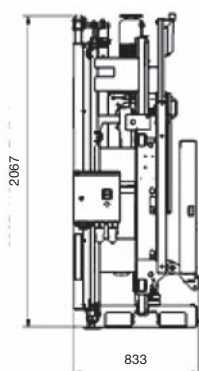
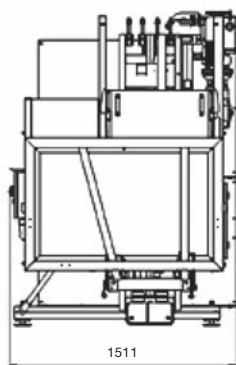
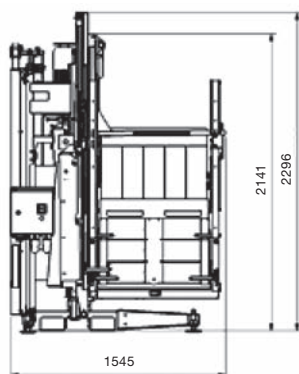
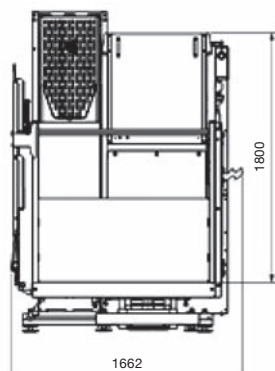

KÓD	POPIS	kg	CENA
01350	GEDA 300Z/ZP (230 V) Transportní plošina s pozinkovanými ocelovými stožáry pro max. 3 osoby nebo náklad. Nosnost 300 kg Maximální výška 50 m Rychlost zdvihu 20 m/min 1,5 kW, 230 V, 50 Hz Základní jednotka obsahuje: Patní díl se 4 nastavitelnými otočnými patkami a základový pozinkovaný ocelový stožár 1,9 m. Pojezd s elektrickým motorem 1,7kW/230/500Hz Bezp. Stop nad zemí nebo podlahou s varovným akustic. signálem Provozní a nouzový vypínač nahoře i dole Pracovní plošina 1,32x0,8 s vysokým skládacím nájezdem s vlastním ovládním, vypínačem na patentní klíč a pracovní zástrčkou na 230 V. Indikace a odpojení příp. nadváhy včetně ukazatele Koncový spínač (1x patrový, 1x nouzový na konci zdvihu) Ruční ovládání 5 m.	575	376 500 Kč
36805	Výbava k základnímu dílu Kabel. buben s ovládacím kabelem (plochý) 25 m.	110	89 132 Kč
36806	Kabel. buben s ovládacím kabelem (plochý) 50 m.	126	108 524 Kč
29650	Doplnění pracovní plošiny Montážní vyklápěcí plošinka pro montáž ke zdi nebo konstrukci bez lešení	41	39 123 Kč
01132	Ovládání na zkoušku brzdového zachytávače 10 m se zástrčkou (10-ti pólová)	2,7	6 124 Kč
37570	Stříška nad pracovní plošinou		17 690 Kč
37562	Ochrana při jízdě dolů		6 782 Kč
01137	Držák na speciální konstrukce a rámy		5 783 Kč
01150	Prodloužení základního dílu Ocelový stožár 1,5 m (žár. pozinkovaný)	44	14 408 Kč
01134	Sada kotvení stožárů s přípeňovacími trubkami (1ks pro základový díl a pak dalších 6 m)	30	10 214 Kč
01191	Sada prodlužovacích trubek (2 m) pro přípeňování strožárů k lešení	16	4 408 Kč
31050	Vedení ovládacího kabelu (cca každých 6 m)		3 062 Kč
01212	Doplňkové vybavení Patrová zábrana „Comfort“	66	28 890 Kč
01214	Elektrická jednotka pro patrovou zábranu „Comfort“	3,2	10 886 Kč
02628	Koncový spínač pro patrovou zábranu	3,3	1 803 Kč
02513	Prodlužovací kabel 20 m pro patrovou zábranu	4,4	3 980 Kč
01216	Kotvení etážové zábrany na podlahu a stěnu	9,8	3 232 Kč
02824	Kabelový buben s ovládacím kabelem 33 m, kabel 3x2,5 mm	8,0	3 334 Kč
02524	Speciální mazací spray pro ozubnice	0,5	290 Kč

Ceny jsou uvedeny bez DPH.

GEDA 300Z/ZP (230 V)



KÓD	POPIS	CENA	ks	12 m	24 m	50 m
01350	GEDA 300Z (230 V)	376 500 Kč	1	376 500 Kč	376 500 Kč	376 500 Kč
2560	Pracovní plošina 1,32x0,8 m se skládacím nájezdem					
36805	Kabelový buben s ovl. kabelem 25 m	89 132 Kč	1	89 132 Kč	89 132 Kč	46 464 Kč
36806	Kabelový buben s ovl. kabelem 50 m	108 524 Kč	1			108 524 Kč
01150	Ocelový stožár	14 408 Kč	7	100 856 Kč		
			15		216 120 Kč	
			33			
01134	Sada kotvení stožáru	10 214 Kč	2	20 426 Kč		
			4		40 856 Kč	
			8			81 712 Kč
31050	Vedení vlečného kabelu	3 062 Kč	2	6 124 Kč		
			4		12 248 Kč	
			8			24 496 Kč
celkem				593 040 Kč	734 856 Kč	1 066 696 Kč

Ceny jsou uvedeny bez DPH.